



「VIP專屬的尊榮服務」

為確保產品使用安全，本公司每年提供乙次
免費到府安檢服務，請來電預約安排



喜特麗國際股份有限公司

免付費服務電話：0800-380999

地址：台中市南屯區工業21路23號 網址：www.e-jtl.com.tw

10902

IH Ceramic Hob

IH微晶調理爐

JT-IH338R

安裝使用說明書 & 保固卡

● 安裝及使用前請詳閱本說明書



目錄

一、注意事項.....	P 1
二、安全須知.....	P 2
三、烹煮器具.....	P 3
四、開箱檢查.....	P 4
五、安裝尺寸及安裝前注意事項.....	P 4
六、操作說明.....	P 5
七、故障排除.....	P 8
八、清潔保養.....	P 9
九、產品規格.....	P 10
十、限用物質含有情況標示聲明書.....	P 11
十一、產品保固條款.....	P 12
十二、產品保固卡.....	P 13

一、使用前注意事項

使用前請詳細閱讀說明書並妥善保存說明書

- 1.觸控區和手指上若有過多的液體時，會降低操作靈敏度，請用乾淨抹布擦拭後，再進行操作。
- 2.請維持觸控區的清潔度，避免油污造成機器誤判，產生誤動作。
- 3.假若爐面出現玻璃面板崩裂或碎裂，請勿使用本產品，並即時通知維修人員。
- 4.安裝了心律調節人員需與本產品保持一定的安全距離，因無法確保市面上心律調整器均能符合本產品的標準。因此我們無法保證本產品不會對相關物品構成有害的干擾。
- 5.由於食用油脂容易著火，使用本產品烹調高油脂的食物，應守候在旁避免意外產生。
- 6.烹煮含糖食物時，避免糖漿或糖類直接撒在加熱的微晶玻璃上，會造成微晶玻璃的化學反應，進而損壞微晶玻璃表面，所以需趁熱立即清理。
- 7.請將任何易受磁力影響的東西遠離本產品，如金融卡、磁扣、信用卡等等。
- 8.假若烹飪鍋具不符合本產品的要求，本產品將不會被啟動加熱。
- 9.請勿將金屬物品例如廚房用具(刀、叉、鍋蓋)或其他類件放置於加熱區上，以免物件產生高溫。

警語

- 本電器不預期供生理、感知、心智能力、經驗或知識不足之使用者(包含孩童)使用，除非在對其負有安全責任的人員之監護或指導下安全使用。
- 孩童應受監護，以確保孩童不嬉玩電器。
- 若表面破裂，請關閉電器以避免遭受電擊。
- 電器不得以外加定時器或分離的遙控系統操作。
- 起火之危險：不可存放物品於烹煮表面上。
- 烹煮過程須被監督。短暫時間的烹煮過程須持續地被監督。
- 若電源線損壞時，必須由製造廠商或其服務人員或具有相關資格的人員加以更換以避免危險。

二、安全須知

為了降低火災風險、觸電、人員受傷或微波洩漏，於使用設備時請遵循基本的預防措施，包括以下內容

1. 本產品僅可作為家庭使用，不得移作其他商業或非家用用途以免危險。
2. 請勿將本產品存放屋外或拿到屋外使用。
3. 首次使用前，請先閱讀本說明書，內含有關本機的安裝、安全、保養的重要資訊，以免發生意外或損壞本機。
4. 本說明書請與本產品所附之配件一併妥善保存，方便於日後使用或維修參考。
5. 本產品僅限已閱讀本說明書之成人使用，避免兒童或失能人員碰撞或玩耍，以免危險。
6. 本產品請設置在孩童無法觸及處。
7. 本產品之安裝與電源的連接等，應由專業技術人員遵照製造商的指示與相關法規進行安裝。
8. 本產品必須正確接地，才能保證其用電的安全性。
9. 本產品安裝時，請勿使用延長線或變壓器，避免危險。
10. 請勿擅自調整或改裝機器。
11. 本產品維修時，應使用原廠零件做更換，且所有維修工作都必須由本公司維修人員進行。
12. 當玻璃面板上蓄積水滴，請先將表面上水滴擦拭乾淨，避免鍋具滑動。
13. 使用本產品時，翻動鍋內食材請握持鍋具，防止鍋具滑動。
14. 使用本產品請勿直接加熱密封罐頭或容器，造成容器內壓力過大發生爆炸。
15. 依據低功率電波輻射性電機管理辦法：
 - 第十二條：經型式認證合格之低功率射頻電機，非經許可，公司、商號或使用者均不得擅自變更頻率、加大功率或變更原設計之特性及功能。
 - 第十四條：低功率射頻電機之使用不得影響飛航安全及干擾合法通信；經發現有干擾現象時，應立即停用，並改善至無干擾時方得繼續使用。
 - 前項合法通信，指依電信法規定作業之無線電通信。低功率射頻電機須忍受合法通信或工業、科學及醫療用電波輻射性電機設備之干擾。

三、烹煮器具

用於本產品的鍋具，必須是由於金屬製成的，鍋底要平整，而且要具有良好導磁性。(磁鐵可吸附住鍋底)，建議鍋底直徑8~26cm。

1. 假若烹煮鍋具不符合本產品的要求，本產品加熱爐圈將不會被啟動。
2. 開啓爐具時，請將鍋具正確放置加熱區之中央。
3. 使用本產品建議用IH爐專用鍋具，可確保加熱效率為最佳。
4. 使用本產品的鍋具底部需平底，若鍋底凹凸不平整(凹凸深度在2mm以上)會造成爐具加熱效率變差。
5. 建議使用鍋具前先擦拭鍋底，確保鍋底平滑，且避免鍋具在爐面上拖動，可能會因鍋底不潔造成爐面刮傷。
6. 加熱過程中鍋具發出“滋、滋”的聲音，這是因為不同鍋具加熱時震動頻率不同而發出的感應聲，這屬正常現象，對使用者不會有任何安全上的危害。

四、開箱檢查

1. 機器1 台及刮刀1支
2. 安裝紙板1 pcs
3. 安裝使用說明書&產品保固卡(本說明書及末頁保固卡)

五、安裝尺寸

型號	外觀尺寸	挖洞尺寸
JT-IH338R	600X510X65mm	560X480mm

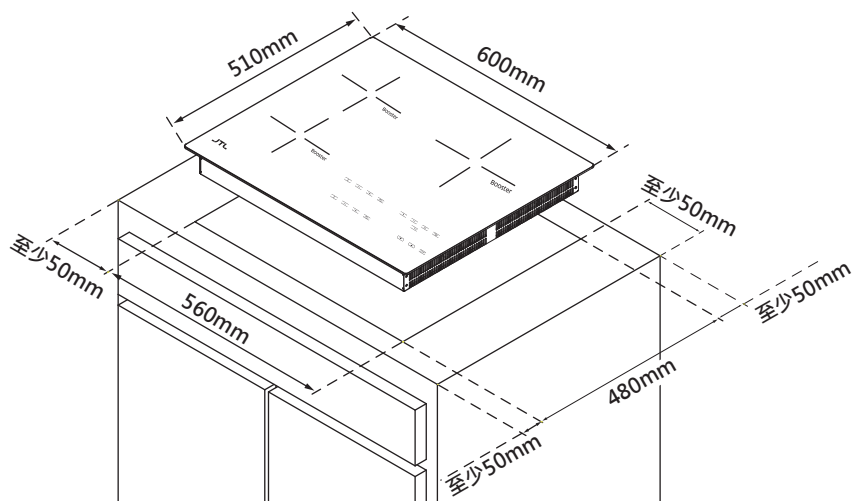

安裝前注意事項

1. 該產品僅限國內使用。
2. 請遵守安裝說明。
3. 請將爐具電源接在有接地的電源上，請由專業人員安裝施工。
4. 必須有獨立電源線路，且有電源斷路器30A以上，不可與其他電源回路共用。
5. 電源電壓必須與規格貼紙相同。
6. 若為長期不使用，請關閉電源斷路器。
7. 安裝下面請勿設置抽屜或隔板，預留高度20cm以上空間，此空間不得放置任何物品，確保通風順暢。
8. 安裝爐具位置和安裝周圍需耐高溫，例如：流理檯上部、爐具周圍壁面、安裝爐具層板等等。
9. 此本產品安裝開口大小請參考安裝尺寸或施工圖說明。

六、操作說明

1. 按鍵功能說明：

-  按鍵鎖: 啟動或解除按鍵鎖。
-  減少鍵: 減少火力。
-  增加鍵: 增加火力。
-  Booster鍵: 啟動或解除快速加熱。
-  定時鍵: 啟動定時器功能。
-  向下鍵: 減少定時時間
-  向上鍵: 增加定時時間。
-  定時顯示燈。
-  火力指示燈。火力顯示0~9段，Booster顯示 "P"

2. 送電：

接通電源所有指示燈點亮1秒，同時蜂鳴器“嘀”一聲長音，七段顯示“- -”和左右爐指示燈點亮1秒（60秒內無人操作，所有指示燈滅燈且全機自動進入鎖定狀態）。鎖定狀態下，任按一鍵將發出連續“滴”聲短音二次，且兩鎖鍵上方指示燈號隨聲音同步亮起三秒後熄滅。

3. 開機操作：

接通電源後擇一操作按鍵鎖  鍵2秒鎖指示燈滅後操作增加鍵  默認第4檔火力加熱。

4. 關機操作：







在工作狀態下操作，減少鍵  到最後低檔，0W為停止加熱，處於0W檔下5秒後自動關閉加熱區狀態。

5. 工作顯示：

火力指示燈為目前控制火力大小，定時顯示燈在無定時下燈號全滅，在定時狀態下顯示定時時間值。









6. 鍋具檢測將持續三十秒過後，如未偵測到鍋具則將自動回復為待機。（單側偵測失敗狀態時將不自動鎖定）。

7. 加熱功能：

1. 按住任一  按鍵鎖鍵2秒後，操作增加鍵  默認第4檔火力。
2. 火力指示燈從低檔亮到需求檔位，全部共有九段。(不含Booster)
3. 火力指示燈說明: 按增加鍵  首次默認4檔。按  下調檔位；按  上調檔位。當長按3秒按“增加鍵  ”自動調整到最大火力第9檔；當長按3秒“減少鍵  ”自動調整到最小火力第1檔。
4. 火力檔位說明：

右		左上		左下	
火力檔位	功率	火力檔位	功率	火力檔位	功率
0檔	0W	0檔	0W	0檔	0W
1檔	100W	1檔	100W	1檔	100W
2檔	300W	2檔	200W	2檔	200W
3檔	600W	3檔	400W	3檔	400W
4檔	1000W	4檔	650W	4檔	600W
5檔	1400W	5檔	1000W	5檔	800W
6檔	1700W	6檔	1200W	6檔	900W
7檔	2000W	7檔	1400W	7檔	1000W
8檔	2300W	8檔	1600W	8檔	1100W
9檔	2600W	9檔	1800W	9檔	1200W
P檔(Booster)	3000W	P檔(Booster)	2000W	P檔(Booster)	1300W









8. 快速加熱：

1. 在加熱狀態下操作  鍵，才能快速加熱功能， 指示燈點亮，該區火力指示燈顯示“P”以加熱8分鐘後自動退出回9檔火力加熱。
2.  指示燈亮，該區的火力指示燈顯示“P”。
3. 在定時狀態下操作  鍵，定時區定時時間不變，繼續倒數時。
4. 默認 Booster 功率值與時間(8分鐘)不可調整。
5. 每次使用  快速加熱後，必須等2分鐘。(關機後，可清除快速加熱功能時間限止)，三口可同時使用  快速加熱功能。
6. 假若機殼內部溫度偏高時，將無法啟用快速加熱功能(Booster)。
7. 解除按鍵鎖並進入初始加熱四段或其他段，可直接使用  進入快速加熱Booster，單次可使用8分鐘。
8. 在快速加熱時，按 、 退回9檔火力加熱。



9.  餘溫提示：

1. 當爐面顯示“ ”餘溫提示，本產品在三口加熱圈上均設有餘溫提示，主要是提示使用者加熱圈的溫度仍然很高，請勿觸摸。
2. 當爐面溫度降至常溫時，面板顯示自行關閉提示。

10.  定時功能：

1. 在加熱狀況，長按  二秒指示燈亮，七段顯示“00”以1秒頻率閃爍， 鍵上方指示燈恆亮，操作  或  調整設置時間。
2. 進入定時調整模式下， 鍵為增加定時時間，每操作一下時間加1分(在1->99分，99分以上為2H、3H..9H)，按住不放時間以5分上調(在1->99分，99分以上2H、3H..9H)； 鍵為減少定時時間，每操作一下時間減1分(99分以上為9H、8H..2H，在99->1分)，按住不放時間以5分下調(99分以上為9H、8H..2H，在99->1分)，5秒後不再調整則默認為當前時間，如時間為零時，且數值為零持續5秒後則該加熱區默認取消定時。
3. 定時區顯示方式:七段顯示定時時間最後設定時間值，設定值完成七段顯示閃爍五秒後默認開始進入計時，定時時間爐頭  定時指示燈恆亮。
4. 關於定時時間倒數動作:定時時間剩餘10秒，七段顯示(09,08...00)同時蜂鳴1秒提示1聲(定時時間到)，提示完該加熱區被自動關閉，且該加熱  鍵上方指示燈滅，如另一處於定時下顯示定時時間值。
5. 最大定時時間為9小時。

11.  按鍵鎖功能：

1. 按鍵鎖說明:處於鎖定狀態下，按住  鍵2秒蜂鳴器BI一聲為解鎖， 指示燈滅。
2. 按鍵鎖特別說明:解鎖為單邊解鎖。
3. 60秒內無人操作，所有指示燈滅燈且全機自動進入鎖定狀態。
4. 關機後進入上鎖說明:在火力處於關機狀態下，一分鐘後自動進入上鎖狀態。

12. 故障代碼顯示：

1. 該區IH出現故障時，七段顯示相應的故障代碼。
2. 退出代碼：代碼狀態中，操作  和  鍵為退出故障代碼。

13. 無人自動關機檔位保護對照表：

檔位	自動關機保護時間
1 檔	120分
2 檔	120分
3 檔	120分
4 檔	120分
5 檔	120分
6 檔	120分
7 檔	90分
8 檔	90分
9 檔	90分
Booster檔	8分

14. IH爐連動排油煙機操作和設定

1. IH爐與連動排油煙機由專業人員安裝和設定連動頻段，安裝完成後機器自動記憶連動頻段。
2. 停電或斷電後，送電後機器1分鐘內自動互相連動。
3. IH爐內定連動功能，需連動排油煙機時，請先確認排油煙機上連動鍵是否打開。
4. 連動時，IH爐關閉火力後，排油煙機則會用低速運轉60秒停止(稱為延遲模式)。
5. 連動時，排油煙機按連動鍵或是電源鍵皆會取消連動，並執行延遲模式。

七、故障排除

爐具開啓後，玻璃面板顯示是由數字和字母、符號等等，請參考以下列錯誤代碼找出相關處理方式。

代號	故障原因	故障排除
	無鍋或鍋具材質不對、鍋具小於8cm	更換鍋具 (自動恢復)
	操作區域有水或兩按鍵連續出現10秒以上	擦拭玻璃面板 (自動恢復)
	高壓保護，電壓高於275V	檢查電源 (自動恢復)
	低壓保護，電壓低於100V	檢查電源 (自動恢復)
	爐面溫度過高(鍋底乾燒)	等待爐面溫度降溫 (自動恢復)
	爐面熱敏開路(CPU延遲3分鐘檢測開路)、短路	聯絡維修人員
	IGBT熱敏開路/短路	聯絡維修人員
	震盪電路故障(線盤、0.3uF、5uF開路)	聯絡維修人員

警告:若使用爐具後無法關閉電源，請立即切斷爐具的電源供應。

八、清潔保養

1. 每次使用本產品前先行清潔，避免損壞爐具表面，並防止積聚難以清除的污垢。清理前注意關閉爐具及確認餘溫提示訊號沒有亮起。
2. 使用潔淨的軟布，吸水抹布或清洗微晶玻璃的專用清潔劑。勿用磨砂型海綿或含金屬刷毛的菜瓜布。
3. 遇有食物殘渣噴濺到玻璃表面請即時處理，須以專用的玻璃刮刀清除。玻璃刮刀請小心使用。
4. 鹽、糖(高糖份食物)和沙粒會刮傷爐具的玻璃表面，如噴濺在爐具上，請即時處理，須以專用的玻璃刮刀清除。玻璃刮刀請小心使用。
5. 不要以任何蒸汽式的電器產品清潔玻璃面板。
6. 定期檢查和清潔爐具底部入氣口及出氣口的污垢，假若不理會，將影響爐具的加熱效能。

九、產品規格

型號	JT-IH338R
額定電壓/頻率	220V/60Hz
額定消耗電功率(W)	6300
總額定電流(A)	28.7
外型尺寸(mm)	600X510X65
挖洞尺寸(mm)	560X480

十、限用物質含有情況標示聲明書

設備名稱：微晶調理爐 Equipment name		型號(型式): JT-IH338R Type designation (Type)				
單元 Unit	限用物質及其化學符號 Restricted substances and its chemical symbols					
	鉛 Lead (Pb)	汞 Mercury (Hg)	鎘 Cadmium (Cd)	六價鉻 Hexavalent chromium (Cr ⁶⁺)	多溴聯苯 Polybrominated biphenyls (PBB)	多溴二苯醚 Polybrominated diphenyl ethers (PBDE)
微晶玻璃面板	○	○	○	○	○	○
金屬組件	○	○	○	○	○	○
電源線組 (含內部配線)	○	○	○	○	○	○
風扇組	○	○	○	○	○	○
電路板及其重要 零組件	○	○	○	○	○	○
加熱元件組	○	○	○	○	○	○

備考1. “超出0.1 wt%”及“超出0.01 wt%”係指限用物質之百分比含量超出百分比含量基準值。
 Note 1: “Exceeding 0.1 wt%” and “exceeding 0.01 wt%” indicate that the percentage content of the restricted substance exceeds the reference percentage value of presence condition.

備考2. “○”係指該項限用物質之百分比含量未超出百分比含量基準值。
 Note 2: “○” indicates that the percentage content of the restricted substance does not exceed the percentage of reference value of presence.

備考3. “-”係指該項限用物質為排除項目。
 Note 3: The “-” indicates that the restricted substance corresponds to the exemption.

