



「VIP專屬的尊榮服務」

為確保產品使用安全，本公司每年提供乙次
免費到府安檢服務，請來電預約安排



喜特麗國際股份有限公司
免付費服務電話：0800-380999

地址：台中市南屯區工業21路23號

網址：www.e-jtl.com.tw

11005
41C700200

排油煙機系列

安裝使用說明書&保固卡

◆安裝及使用前請詳閱本說明書



目錄.....	P1
一、產品特性.....	P2
二、各部名稱.....	P3 ~ P4
三、安裝方式.....	P5 ~ P7
四、操作方法.....	P8 ~ P10
五、使用注意事項.....	P11
六、故障排除.....	P12
七、保養方法.....	P13
八、產品規格.....	P14
九、RoHS聲明.....	P15 ~ P16
十、產品保固卡暨保固條款.....	P17

凡購買本公司品牌或代理產品，均享有自購買日起一年內之產品保固服務，部分自然耗損性零件，如照明燈具類、油杯、油網、電池、濾心等部份，

或因下列原因發生不良或損壞則不在保固範圍內：

- 1.產品安裝於不正確的使用環境，如水壓、瓦斯壓或電壓過大(過小)，部分需進水之產品如：
熱水器或飲水機則不得直接使用地下水、溫泉地區等礦物質成份過高之水源(需安裝前置濾心過濾礦物質)。
- 2.自行安裝或改裝產品者。
- 3.因地震、雷擊、水災等天然災害或人為疏忽。
- 4.家用產品使用於營業用之場所。
- 5.環境因素造成線路或零件氧化(如空氣中鹽分或硫磺量過高、高溫潮濕、長期曝曬、雨淋等...)。
- 6.維修零件提供的最低保證為製造後五年，若超過五年，不保證有可供維修的零件進行維修。

*本公司保有修改條款之權利。

逾產品保固期如有故障報修，將酌收檢修工資，若有更換零件，則材料費用另計。

本公司關心您的產品使用安全，每年提供乙次免費到府安檢服務(安檢時須出示本卡享有免費)

請透過免付費電話0800-380999提前預約安排。

服務人員到府安檢、維修時請出示本卡，遺失恕不補發(並可能喪失您的保固權益)，請妥善保管。

商品品名：_____ 排油煙機

用戶姓名：_____

用戶地址：_____

購買日期：_____

經銷商名稱：_____

經銷商地址：_____ (請蓋店章並詳填資料，以確保您的權益)



產品特性：

■ 隱藏式排油煙機

超薄隱藏式的機體設計與廚櫃完美搭配
強化玻璃擋煙板，油煙不外散

■ 斜背式排油煙機

離心式渦輪風葉，油煙吸排更順暢
煙罩加深設計，全面集中油煙不外散

■ 傳統式排油煙機

內焊工藝設計，造型美觀大方
一體成型白鐵面板，清洗方便好整理

■ 120公分 排油煙機

加大排風室，配合**280mm**風扇排煙效果更加倍
煙罩加深設計，集煙更順暢，油煙不外溢

■ 玻璃觸控隱藏式 排油煙機

二極增壓高速馬達，排煙更快速
玻璃觸控面板設計，造型時尚科技

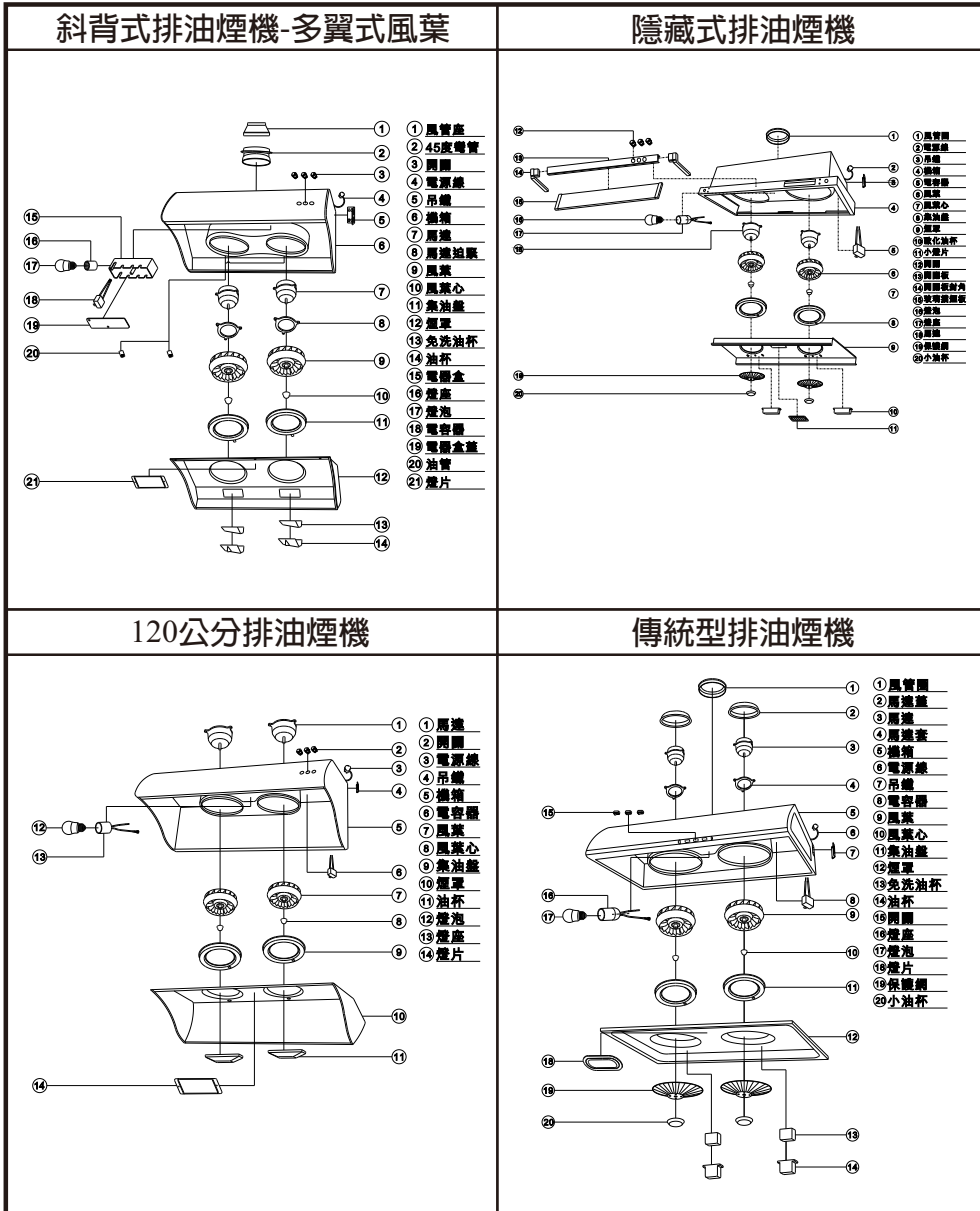

JT-1839M/JT-1839L

限用物質含有情況標示聲明書

設備名稱：排油煙機 Equipment name		型號(型式)： Type designation (Type) JT-1839M, JT-1839L				
單元Unit	限用物質及其化學符號 Restricted substances and its chemical symbols					
	鉛Lead (Pb)	汞Mercury (Hg)	鎘Cadmium (Cd)	六價鉻 Hexavalent chromium (Cr ⁶⁺)	多溴聯苯 Polybrominated biphenyls (PBB)	多溴二苯醚 Polybrominated diphenyl ethers (PBDE)
馬達組	○	○	○	○	○	○
電源線組/配線	○	○	○	○	○	○
開關組	○	○	○	○	○	○
電路板組	○	○	○	○	○	○
燈組	○	○	○	○	○	○
金屬組件	○	○	○	○	○	○
塑料組件	○	○	○	○	○	○
玻璃組件	○	○	○	○	○	○
備考1. "超出0.1 wt%"及"超出0.01 wt%"係指限用物質之百分比含量超出百分比含量基準值。 Note 1: "Exceeding 0.1 wt%" and "exceeding 0.01 wt%" indicate that the percentage content of the restricted substance exceeds the reference percentage value of presence condition.						
備考2. "○"係指該項限用物質之百分比含量未超出百分比含量基準值。 Note 2: "○" indicates that the percentage content of the restricted substance does not exceed the percentage of reference value of presence.						
備考3. "-"係指該項限用物質為排除項目。 Note 3: The "-" indicates that the restricted substance corresponds to the exemption.						

JT-138/JT-139

JT-138A/JT-139A

限用物質含有情況標示聲明書

設備名稱：排油煙機 Equipment name		型號(型式)：JT-138, JT-139 Type designation (Type)					
單元Unit	限用物質及其化學符號 Restricted substances and its chemical symbols						
	鉛Lead (Pb)	汞Mercury (Hg)	鎘Cadmium (Cd)	六價鉻 Hexavalent chromium (Cr ⁶⁺)	多溴聯苯 Polybrominated biphenyls (PBB)	多溴二苯醚 Polybrominated diphenyl ethers (PBDE)	
馬達組	○	○	○	○	○	○	
電源線組/配線	○	○	○	○	○	○	
開關組	○	○	○	○	○	○	
燈組	○	○	○	○	○	○	
金屬組件	○	○	○	○	○	○	
塑料組件	○	○	○	○	○	○	
玻璃組件	○	○	○	○	○	○	
備考1: "超出0.1 wt%"及"超出0.01 wt%"係指限用物質之百分比含量超出百分比含量基準值。 Note 1: "Exceeding 0.1 wt%" and "exceeding 0.01 wt%" indicate that the percentage content of the restricted substance exceeds the reference percentage value of presence condition.							
備考2: "○"係指該項限用物質之百分比含量未超出百分比含量基準值。 Note 2: "○" indicates that the percentage content of the restricted substance does not exceed the percentage of reference value of presence.							
備考3: "-"係指該項限用物質為排除項目。 Note 3: "-" indicates that the restricted substance corresponds to the exemption.							

限用物質含有情況標示聲明書

設備名稱：排油煙機 Equipment name		型號(型式)：JT-138A, JT-139A Type designation (Type)					
單元Unit	限用物質及其化學符號 Restricted substances and its chemical symbols						
	鉛Lead (Pb)	汞Mercury (Hg)	鎘Cadmium (Cd)	六價鉻 Hexavalent chromium (Cr ⁶⁺)	多溴聯苯 Polybrominated biphenyls (PBB)	多溴二苯醚 Polybrominated diphenyl ethers (PBDE)	
馬達組	○	○	○	○	○	○	
電源線組/配線	○	○	○	○	○	○	
開關組	○	○	○	○	○	○	
電路板組	○	○	○	○	○	○	
電熱組	○	○	○	○	○	○	
燈組	○	○	○	○	○	○	
金屬組件	○	○	○	○	○	○	
塑料組件	○	○	○	○	○	○	
玻璃組件	○	○	○	○	○	○	
備考1: "超出0.1 wt%"及"超出0.01 wt%"係指限用物質之百分比含量超出百分比含量基準值。 Note 1: "Exceeding 0.1 wt%" and "exceeding 0.01 wt%" indicate that the percentage content of the restricted substance exceeds the reference percentage value of presence condition.							
備考2: "○"係指該項限用物質之百分比含量未超出百分比含量基準值。 Note 2: "○" indicates that the percentage content of the restricted substance does not exceed the percentage of reference value of presence.							
備考3: "-"係指該項限用物質為排除項目。 Note 3: "-" indicates that the restricted substance corresponds to the exemption.							

JT-1991S/JT-1991M/JT-1991L/JT-1202

JT-1331S/JT-1331M/JT-1331L

限用物質含有情況標示聲明書

設備名稱：排油煙機 Equipment name		型號(型式)：JT-1991S, JT-1991M, JT-1991L, JT-1202, JT-1331S, JT-1331M, JT-1331L Type designation (Type)				
單元Unit	限用物質及其化學符號 Restricted substances and its chemical symbols					
	鉛Lead (Pb)	汞Mercury (Hg)	鎘Cadmium (Cd)	六價鉻 Hexavalent chromium (Cr ⁶⁺)	多溴聯苯 Polybrominated biphenyls (PBB)	多溴二苯醚 Polybrominated diphenyl ethers (PBDE)
馬達組	○	○	○	○	○	○
電源線組/配線	○	○	○	○	○	○
開關組	○	○	○	○	○	○
燈組	○	○	○	○	○	○
金屬組件	○	○	○	○	○	○
塑料組件	○	○	○	○	○	○
備考1: "超出0.1 wt%"及"超出0.01 wt%"係指限用物質之百分比含量超出百分比含量基準值。 Note 1: "Exceeding 0.1 wt%" and "exceeding 0.01 wt%" indicate that the percentage content of the restricted substance exceeds the reference percentage value of presence condition.						
備考2: "○"係指該項限用物質之百分比含量未超出百分比含量基準值。 Note 2: "○" indicates that the percentage content of the restricted substance does not exceed the percentage of reference value of presence.						
備考3: "-"係指該項限用物質為排除項目。 Note 3: "-" indicates that the restricted substance corresponds to the exemption.						

玻璃觸控隱藏式排油煙機

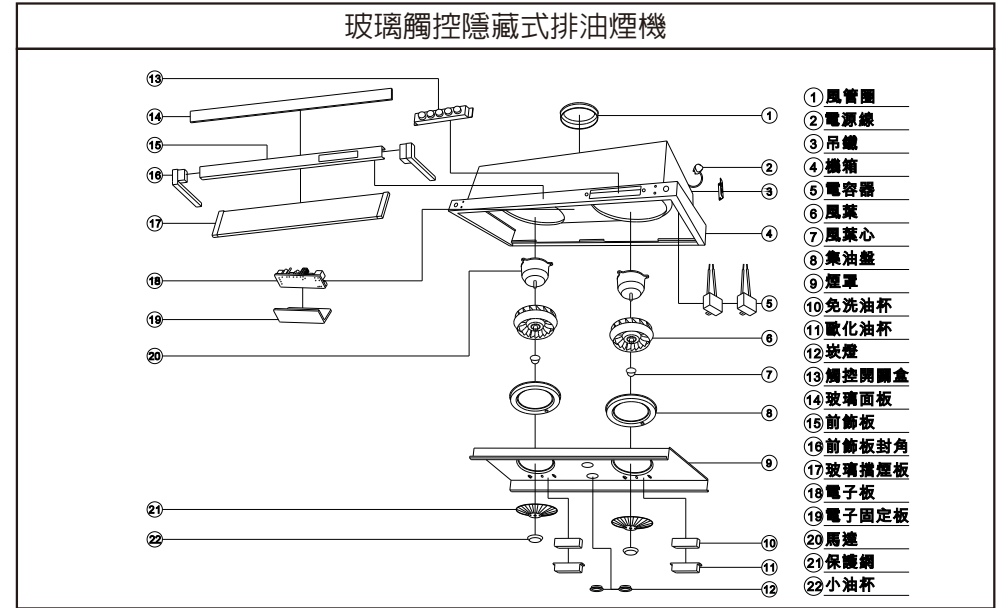

- ① 風管圈
- ② 電源線
- ③ 吊鐘
- ④ 機箱
- ⑤ 電容器
- ⑥ 風葉
- ⑦ 風葉心
- ⑧ 集油盤
- ⑨ 煙罩
- ⑩ 免洗油杯
- ⑪ 歐化油杯
- ⑫ 炭煙
- ⑬ 觸控開關盒
- ⑭ 玻璃面板
- ⑮ 前飾板
- ⑯ 前飾板封角
- ⑰ 玻璃擋煙板
- ⑱ 電子板
- ⑲ 電子固定板
- ⑳ 馬達
- ㉑ 保護網
- ㉒ 小油杯

(一)安裝注意事項：

1. 本產品請委由專業人員或持有國家證照之技術士來進行安裝，以確保安全。
2. 電線不得多條纏繞，或多條電源線(使用分接器)共用一個插座。
3. 排油煙機請勿直接安裝於矽酸鈣板或其他未有木角條補強之裝潢木板上。
4. 排油煙機請勿直接安裝於玻璃牆面上，若須安裝於玻璃牆面上，須在玻璃牆面上開孔，讓孔塞可穿過玻璃直接固定於水泥牆面上，並用加長螺絲固定排油煙機，螺絲長度須視玻璃厚度而定，但至少須鎖入水泥牆面 20mm (安裝施工說明第 3 項已敘述)。若為舊機換新機，務必將牆上原有吊掛油機之舊螺絲釘換新，以防止螺絲釘鏽蝕斷裂造成危險。
5. 排油煙機安裝之周圍，應避免門窗過多而產生空氣對流太大，則無法發揮其排油排煙之效果。(圖1-1)
6. 排油煙機安裝於爐台之正上方。(圖1-2)
7. 機體保持水平：
機體安裝後，於集油杯內盛水，觀其水平度，以免使用時集油杯內積油傾向單邊，而溢出機外。(左右水平可由吊鐵調節之，前後水平，則由螺絲釘釘入牆壁之深淺決定之)(圖1-3)
8. 排風出口至機體之距離，應盡量避免過長，以免氣流擠壓於管內，影響其排風效果。
9. 排油煙機之安裝高度係以爐面至機體前緣端面之距離，參考高度為65-70cm。(圖1-4)
10. 須遵守排氣排放的相關規定：
排油煙機之鋁風管安裝時，其排出口方向不得與其他氣體燃料爐之排放口安裝在同一煙函管道內，若不按照說明書安裝原則執行相關清潔與安裝工作，將有火災之危險疑慮。
11. 排油煙機之排氣管須接至室外，廢氣不得排放於屋內。
12. 不得對排油煙機私自進行改裝或變更零件。
13. 若為電熱產品，安裝完成客戶驗收時，務必提醒客戶本機為電熱產品，使用中請勿外出，以確保環境之安全無虞。

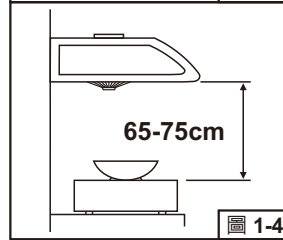
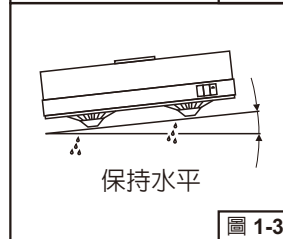
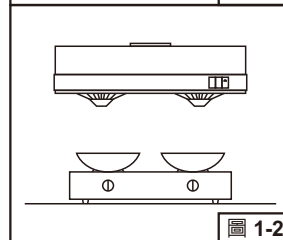

- ⚠ 注意事項**
- A. 若安裝防風(鳥)外氣口，建議使用不鏽鋼網狀結構。(如下圖)
 - B. 板金沖孔及塑膠結構可能會因排煙不順暢導致油機本體漏油、滴油及倒灌風，並降低排煙效果。(如下圖)
 - C. 若未安裝防風(鳥)外氣口，可使排風量達到最佳效果。

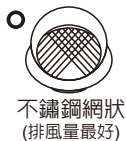

機型	JT-1331S/1331M/1331L
機體尺寸 (W*D*H)	715x570x190mm 795x570x190mm 895x570x190mm
淨重(Kg)	11/12/13
消耗功率	220W
照明功率	LED燈10Wx1
出風口徑	φ152mm
轉速(rpm)	1550/1050
額定電壓	110V/60Hz

機型	JT-1991S/JT-1991M/JT-1991L
機體尺寸 (W*D*H)	710x560x380mm 790x560x380mm 890x560x380mm
淨重(Kg)	15/16/17
消耗功率	190W
照明功率	LED燈10Wx1
出風口徑	φ200mm
轉速(rpm)	1550/1200
額定電壓	110V/60Hz

機型	JT-138 JT-139	JT-138A JT-139A
機體尺寸 (W*D*H)	795x370x186mm 895x370x186mm	
淨重(Kg)	13/14	
消耗功率	183W	263W
照明功率	LED燈3Wx1	
電熱功率	—	80W
出風口徑	φ152mm	
轉速(rpm)	1600/1200	
額定電壓	110V/60Hz	

機型	JT-1202
機體尺寸 (W*D*H)	1200x560x380mm
淨重(Kg)	19
消耗功率	220W
照明功率	LED燈10Wx1
出風口徑	φ200mm
轉速(rpm)	1600/1300
額定電壓	110V/60Hz

機型	JT-1839M/JT-1839L
機體尺寸 (W*D*H)	795x372x186mm 895x372x186mm
淨重(Kg)	13.8/14.8
消耗功率	376W
照明功率	LED燈3Wx2
出風口徑	φ152mm
轉速(rpm)	1750/1450/1100
額定電壓	110V/60Hz

■機型及規格若有變更，以本公司現況為準，不另行通知。

★為發揮本機最佳性能，延長其使用壽命，應經常注意保養。

★保養維修時應將插頭拔掉，切斷電源！

A.保養重於維修：

常保機體外部潔淨：

使用後請用乾布或沾有中性清潔劑之抹布，擦拭機體外殼與底板，經常保持乾淨以維護其美觀及衛生。

B.清除積存之油污：

當集油杯內所盛之油汁已達八分滿，須隨時將油汁倒掉，以免有溢出的可能。

C.使用後請保持一分鐘運轉，可強制排出機內殘留油垢，延長使用壽命。

D.清潔方法：

清潔時，內外表面可以軟布沾中性清潔劑擦拭，並用水清潔，應避免刮傷機體內外表面。

(二)安裝方法：

- 1.打開紙箱檢視保證書、說明書、風管座 等附屬配件是否齊全，安裝說明關於排油煙機圖示，僅作示意參考用。
- 2.安裝前先接上電源操作開關上之各項功能是否正常(馬達運轉照明)。
- 3.在已選定的水泥牆面安裝位置上，以 1/4 " (φ6mm) 鑽頭鑽孔，將孔塞(俗稱塑膠栓M4*30mm)塞入孔內，並配合吊鐵鑰匙孔之孔位鎖上 螺絲(φ4*32mm)。(圖2-1)，勿直接安裝於矽酸鈣板或其他未有木角條補強之裝潢木板上。
- 4.調整機體兩側之掛鉤(吊鐵)，將機體懸掛於螺絲上。(圖2-2)若為舊機換新機，務必將牆上原有吊掛油機之舊螺絲釘換新，以防止螺絲釘鏽蝕斷裂造成危險。
- 5.懸掛後，機體要保持一定水平。(安裝原則裡第7項業已敘述)
- 6.排氣管之安裝位置：
 - (1)排氣管於爐台正對窗戶之安裝：
敲下一方玻璃，安裝一塊穿有彎管大的合板，排氣管由此孔穿出，不得損壞壁面。(圖2-3)
 - (2)瓦斯爐不鄰近窗戶時：
 - A.選擇最近瓦斯爐可通向室外之窗戶，裝設排氣管穿窗而出。
 - B.或選最近瓦斯爐，可通向室外之牆壁(非隔間牆壁)打洞，裝設排氣管穿牆而出。

* 排氣管之安裝須適當調整使廢氣排出。
- 7.鑽穿牆洞：(圖2-4)
 - (1)先量好彎管正對牆面位置。
 - (2)然後在壁面畫好鑽洞範圍，再使用電鑽鑽穿牆壁。
 - (3)鑽洞時應留意牆壁結構和材料，切勿破壞牆洞以外之壁面。
- 8.裝設排氣管：(圖2-5)
將排氣管之一端套入合適之風管座，並將風管座端固定於機體出風口及排氣管另一端固定於排氣孔上。

註：有關排氣管之裝設，以上說明僅供參考，施工需請專業人員處理。

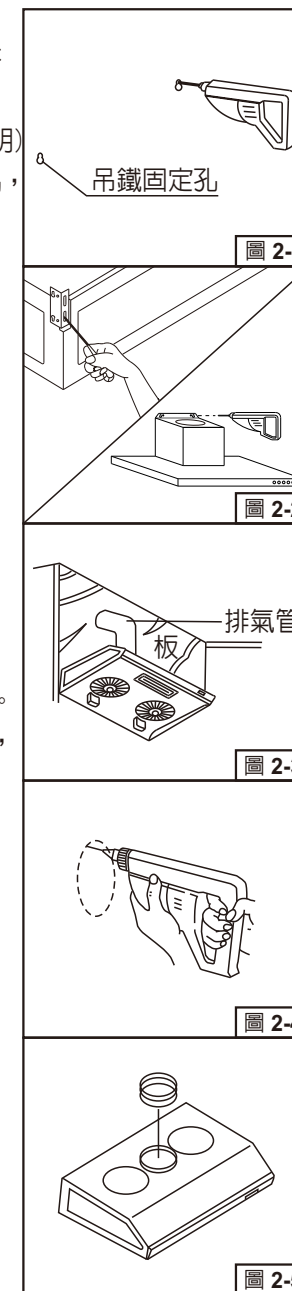

(三)安裝尺寸說明：

<p>JT-138/139/138A/139A</p> <p>(單位:mm)</p>	<p>JT-1991S/1991M/1991L</p> <p>(單位:mm)</p>
<p>JT-1331S/1331M/1331L</p>	<p>JT-1202</p>
<p>(單位:mm)</p>	<p>(單位:mm)</p>
<p>JT-1839M/1839L</p>	
<p>(單位:mm)</p>	

- 保固期間如發生故障，無法自行排除時，請即洽本公司客服中心處理，若自行拆卸或由非本公司人員修理後仍須再作修復者，本公司將酌收修理費用。
- 簡易故障排除：

狀況	原因	處置方法
無電源	插頭沒插、插座無電、停電	檢查插頭、插座、電源
	機器故障	報請服務員維修
馬達不轉	開關故障	報請服務員維修
	風葉卡住	報請服務員維修
	電容器損壞	報請服務員維修
	馬達燒毀	報請服務員維修
機身震動	風葉變形	報請服務員維修
	馬達／風葉沒鎖緊	報請服務員維修
	點焊脫落	報請服務員維修
吸力不強	排油煙機與爐面距離太高	報請服務員維修
	排風管太長或彎角過於死角	報請服務員維修
	門窗通風太多，對流太大	報請服務員維修
	安裝於窗戶所導致	報請服務員維修
燈泡不亮	燈泡故障	關閉電源更換燈泡
機體裝設歪斜	左右歪斜	調整吊鐵或報請服務員維修
	向前傾斜	將木螺釘再行鎖入牆壁或查看鎖合於機體上之吊鐵其螺絲是否鬆落或報請服務員維修

※ 電源線損壞或LED燈故障時，必須由製造廠、本公司服務單位或具類似資格人員維修，避免產生危險以確保安全。

1. 嚴禁自行安裝，應由專業人員或持有國家證照之技術士來進行安裝，以確保安全。
2. 使用超過五年之機器，其零件皆已老化，本公司提供免費安檢。
3. 電線不得多條纏繞，或多條電源線(使用分接器)共用一個插座。
4. 自然耗損性零件之更換，如燈具、免洗油杯 ... 等，非屬一年保固範圍內。
5. 本機使用規定電源為 110V/60Hz，切勿使用非規定電源，以避免電器破壞之危險。
6. 嚴禁鍋中燃火(當烹調燒酒雞之類食物，嚴禁鍋中燃火，以免火焰被吸入產生危險及燒毀排油煙機本體)。
7. 如有零組件故障或損壞，欲更換時，請關閉電源或電源插頭拔掉再行更換，以免觸電或誤使馬達風葉運轉，致使受傷害(排油煙機運轉時勿將手或肢體置入風口，以免受傷害)。
8. 每次使用後，請以軟布擦拭以保持機體外部潔淨，不可用水直接沖洗機體以免產生漏電或損壞馬達。
9. 經常更換或清潔任何盛油或過濾裝置，以免油垢累積過多。
10. 塑膠製零組件(如油杯、導油盤..)嚴禁使用強酸或強鹼清潔劑浸泡清洗。
11. 排油煙機之排氣不得排入由燃燒瓦斯或其他燃料的器具之排煙管道內。
12. JT-138. 139. 138A. 139A等隱藏式油機玻璃擋板請勿重壓，以防止滑軌斷裂造成玻璃擋板脫落，抽取玻璃擋板時，須同時由左右兩側以雙手抽取，確保使用安全。
13. 烹飪時請同時啟動排油煙機，防止人體吸入過量油煙，有礙健康。
14. 使用後請保持馬達風扇一分鐘運轉，可加強排除機內殘留油垢，延長使用壽命。
15. 拆卸或清洗安裝時，請戴上棉布手套，以避免受傷。
16. 定期依說明書指示清除機體油垢，常保機體潔淨，以免機體燃火危險；若未依說明書執行清潔可能引起火災之危險。
17. 本機僅供家庭廚房吸排油煙用途，勿移作其他商業或非家庭廚房吸排油煙之用途，用於非家庭用途及商業場所非屬保固範圍內。
18. 電熱產品使用時，請勿外出。
19. 若為舊機換新機，務必將牆上原有吊掛油機之舊螺絲釘換新，以防止螺絲釘鏽蝕斷裂造成危險。
20. 本電器不預期供生理、感知、心智能力、經驗或知識不足之使用者(包含孩童)使用，除非在對其負有安全責任的人員之監護或指導下安全使用。
21. 孩童應受監護，以確保孩童不嬉玩電器。
22. 當與烹飪器具一起使用時，可觸及部件將會受熱，產生安全疑慮。
23. 本產品可使用燈泡:白熾燈泡40W、LED燈泡10W/3W。

「台灣區瓦斯器材工業同業公會」建議：







烘碗機、瓦斯爐、排油煙機、家用熱水器設備，每**5**年須更新以保障使用安全。

A. 標準型：

1. 本機之操作：

當欲使用時，可依所需觸按機體前方之開關按鈕。

按鍵說明：

JT-138/139 JT-1991S/1991M/1991L	JT-1202	JT-1331S/1331M/1331L
  — 風速低速 = 風速高速	  風扇 開啓/關閉	  電燈 開啓/關閉

2. 集油盤及集油杯之裝拆：

- 當集油盤(或集油杯)內所盛之油汁已達八分滿，須隨時將油汁倒掉後用清潔劑清洗之，再裝回原固定位置。
- 集油盤拆卸時只須將手撐住集油盤下端，向右轉動，集油盤就脫離。裝回時只將集油盤向左轉動，使油盤卡鉤鉤住油盤固定片為止即可。
- 集油杯取出時只需用手將集油杯拉出來，裝回時將集油杯置之集油槽中，推入至底即可。

3. 本機可當排風機使用：

本機不僅使用於排除廚房的油煙氣，平時亦可作排風機使用，調節並維持室內清新的空氣。

B.電熱型：

1.特色：

此一產品為本公司新研發之全國首創電熱片，全面風胃除油裝置，比傳統電熱除油熱傳導效率較高且全面區域除油效果強，安全、省電、耐用壽命長，風胃內部不易凝結油污。欲使用時，可依需求觸控機體前方之開關按鈕。

2.電熱除油裝置說明：

電熱型(一)：

操作方法如下圖：(請於風葉停運轉時操作)

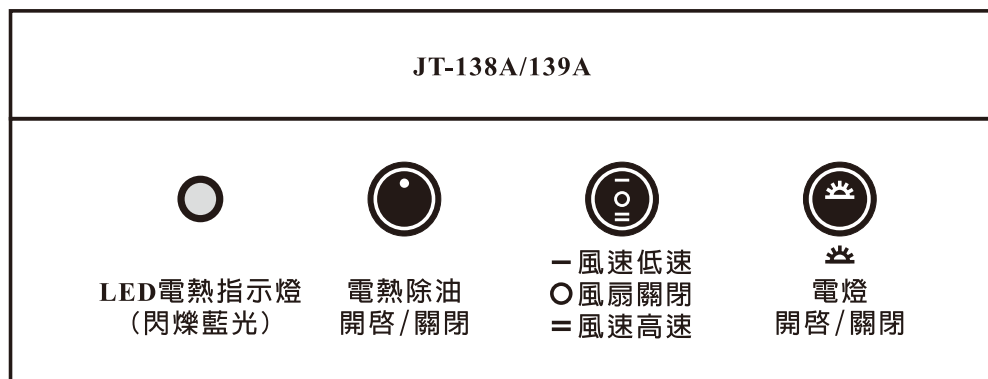

a.輕按一下電熱除油按鈕，電熱除油啓動**15分**，指示燈閃爍**15分**，**15分**後自動關閉電熱除油及指示燈，油機自動運轉風葉**30秒**(可強排除機內殘留油垢)後關閉。

b.電熱除油過程中，再按一下電熱除油按鈕，將立即中斷電熱除油，指示燈亦熄滅，油機自動運轉風扇**30秒**(可強排除機內殘留油垢)後關閉。

c.此控制為本公司專利：專利權第 **I231354** 號。

C.玻璃觸控隱藏型：

1.本機之操作：

當欲使用時，可依需求觸按機體前方之開關按鈕。

按鍵說明：



2.集油盤及集油杯之裝拆：

- 當集油盤(或集油杯)內所盛之油汁已達八分滿，須隨時將油汁倒掉後用清潔劑清洗之，再裝回原固定位置。
- 集油盤拆卸時只須將手撐住集油盤下端，向右轉動，集油盤就脫離。裝回時只將集油盤向左轉動，使油盤卡鉤鉤住油盤固定片為止即可。
- 集油杯取出時只需用手將集油杯拉出來，裝回時將集油杯置之集油槽中，推入至底即可。

3.本機可當排風機使用：

本機不僅使用於排除廚房的油煙氣，平時亦可作排風機使用，調節並維持室內清新的空氣。